

Drift- och skötsel- i n s t r u k t i o n

42HQE 009-022

Luft/luft värmepump "Allegro"



R-407C

*Denna drift- och skötselinstruktion omfattar Carrier 42HQE 009-022,
användarmanual*

Vi förbehåller oss rätten till ändringar i lämnade uppgifter
utan föregående meddelande.

Carrier AB

	Postadress	Besöksadress	Telefon
Huvudkontor, Göteborg	Box 8946, 402 73 Göteborg	Aröds Industriväg 32	031 - 65 55 00
Filialkontor, Stockholm	Box 130, 129 23 Hägersten	Vretensborgsvägen 28	08-449 26 50
Filialkontor, Malmö	Box 9222, 213 75 Malmö	Bronsyxegatan 9B	040-14 34 10

Telefax: 031 - 65 55 45 (Göteborg)

Återförsäljare:

Läs noggrant driftsanvisningarna och säkerhetsföreskrifterna innan du installerar och startar luftkonditioneringsaggregatet.

Innehållsförteckning

	Sida
Allmän information	2
Beskrivning av komponenterna	3
Driftstemperatur	4
Manuell drift	4
Fjärrkontrollens funktioner	5/6
Benämningar och symboler på fjärrkontrollen	7
Fjärrkontrollen	8
Användning av fjärrkontrollen	8/10
Reglera luftflödets riktning	11
Luftkonditioneringsaggregatets drift	11/12
Optimal drift	12
Underhåll	12
Driftsinformation	13
Felsökning	14

Allmän information

Läs manualen noggrant

I denna manual får du många råd om korrekt användning och lämpligt underhåll av luftkonditioneringsaggregatet. Tabellen för felsökning ger lösningar på de vanligaste problemen.

VARNING:

- Det är tillrådligt att kontakta en auktoriserad tekniker för reparationer eller underhåll.
- Kontakta en installatör för installation.
- Om barn eller rörelsehindrade personer använder luftkonditioneringsaggregatet bör detta ske under överinseende.
- Håll barn på avstånd från luftkonditioneringsaggregatet.
- Kraftmatningskabeln får endast bytas ut av auktoriserad personal.
- Aggregatet får endast installeras av auktoriserad personal i överensstämmelse med de nationella normerna för elektriska anläggningar.
- Om matningskabeln är skadad ska den bytas ut av tillverkaren, dess återförsäljare eller annan kvalificerad person för att undvika faror.

Säkerhetsföreskrifter

Följ nedanstående anvisningar noggrant för att förhindra att användaren eller andra personer skadas och skador på själva aggregatet.

Felaktigt funktionssätt på grund av saknad kunskap om anvisningarna kan orsaka kroppsskador eller andra skador.

FARA:

- **Anslut aggregatet till strömförsörjningen på korrekt sätt.**
Risk för elektrisk urladdning eller brand p.g.a. för hög värmealstring.
- **Gör inga ändringar på strömkabeln och använd inte eluttaget för att ansluta andra apparater.**
Risk för elektrisk urladdning eller brand p.g.a. värmealstringen.
- **Kontrollera alltid jordledningen.**
Saknad jordledning kan orsaka elektrisk urladdning.
- **Frånkoppla strömförsörjningen i händelse av onormala ljud och lukter eller vid förekomst av rök.**
Risk för brand och elektrisk urladdning.
- **Håll värmekällor på avstånd från aggregatet.**
Risk för brand.
- **Vädra lokalen innan du startar luftkonditioneringsaggregatet i händelse av gasläckage från ett annat aggregat.**
Risk för explosion, brand eller brännskador.
- **Starta eller stoppa inte aggregatet genom att sätta i eller dra ut strömkabeln.**
Risk för elektrisk urladdning eller brand p.g.a. värmealstringen.
- **Hantera inte aggregatet med våta händer eller på fuktiga platser.**
Risk för elektrisk urladdning.
- **Kontrollera att det inte finns något vatten i de elektriska komponenterna.**
Risk för skador på aggregatet eller för elektrisk urladdning.
- **Använd aldrig eluttaget om det har lossnat från hållaren eller är skadat.**
Risk för brand och elektrisk urladdning.
- **Använd inte strömkabeln i närheten av värmekällor.**
Risk för brand och elektrisk urladdning.
- **Skada inte strömkabeln och använd inte någon annan kabel än den som medföljer.**

Risk för elektrisk urladdning eller brand.

- **Vänd inte luftflödet i riktning mot personerna som befinner sig i lokalen.**
Hälsosafarligt.
- **Installera alltid strömbrytare och en avsedd strömkrets.**
Om dessa anordningar inte installeras kan det orsaka brand och elektrisk urladdning.
- **Öppna aldrig aggregatet när det är i drift.**
Risk för elektrisk urladdning.
- **Använd inte strömkabeln där det finns lättantändliga gaser eller bränslen som bensin, bensen, lösningsmedel, etc.**
Risk för explosion eller brand.
- **Nedmontera inte och utför inga ändringar på enheten.**
Risk för brand och elektrisk urladdning.

VARNING:

- **Var noga med att inte vidröra aggregatets metalldelar när luftfiltret avlägsnas.**
Risk för kroppsskador.
- **Stäng av enheten och maximalbrytaren innan du rengör den.**
Rengör inte aggregatet om det inte är anslutet till strömförsörjningen eftersom det finns risk för brand, elektrisk urladdning och kroppsskador.
- **Stäng av luftkonditioneringsaggregatet och stäng fönstren vid åskväder eller svåra atmosfäriska förhållanden.**
Drift med öppna fönster kan orsaka vatteninträning inomhus och göra möblerna fuktiga.
- **Placera inga hinder i närheten av luftintag/utsläpp.**
Risk för skador på aggregatet eller olycksfall.
- **Använd inte aggressiva rengöringsmedel som vax eller lösningsmedel. Rengör med en mjuk trasa.**
Risk att fördärva enhetens färg eller repa ytan.
- **Rengör inte luftkonditioneringsaggregatet med vatten.**
Vattnet kan tränga in i apparaten och skada isoleringsutrustningen. Risk för elektrisk urladdning.
- **Utsätt inte växter eller djur för direkt luftflöde.**
Risk för djurets hälsa eller för växten.
- **Kontrollera att fästet till utomhusenheten inte är skadat eller slitet.**
Om fästet är skadat finns det risk för att enheten faller.
- **Kontrollera att fästet till utomhusenheten inte är skadat eller slitet.**
Om fästet är skadat finns det risk för att enheten faller.
- **Placera inga tunga föremål på strömkabeln och försäkra dig om att den inte är klämd.**
Risk för brand och elektrisk urladdning.
- **Vädra ur lokalen om där finns kaminer e.d.**
Risk för syrebrist.
- **Använd inte aggregatet för andra ändamål än det avsedda.**
Använd inte luftkonditioneringsaggregatet för att förvara, livsmedel, djur, växter eller föremål.
Det kan fördärva kvaliteten etc.
- **Stäng av huvudbrytaren när enheten inte ska användas under lång tid.**
Risk för tekniskt fel eller brand.
- **Kontrollera alltid att filtren är korrekt isatta. Rengör filtren var 14:e dag.**
Drift utan filter kan orsaka fel.
- **Drick inte vattnet i luftkonditioneringsaggregatet.**
Det innehåller förorenande ämnen som kan vara hälsofarliga.
- **Var försiktig när du avlägsnar emballaget: vassa kanter kan ge sårskador.**
- **Om det tränger in vatten i aggregatet, stäng av luftkonditioneringsaggregatet och maximalbrytaren. Isolera strömförsörjningen genom att dra ur kontakten och kontakta en specialiserad tekniker.**

Inomhusenhet

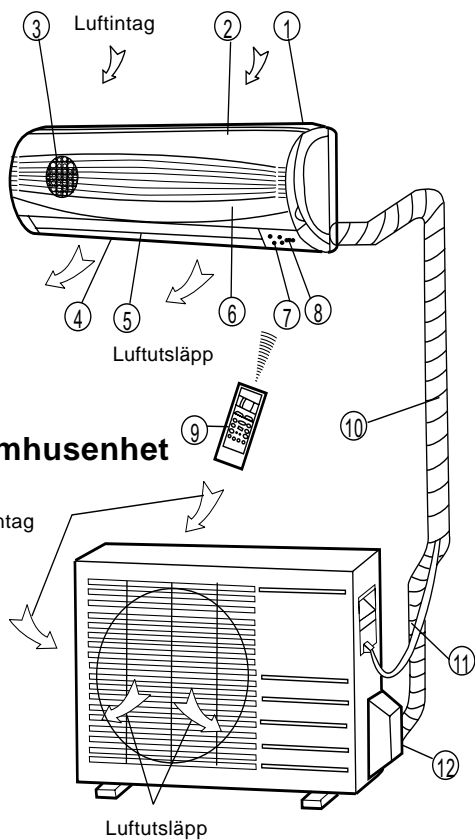

Utomhusenhet

- ① Ram till frontpanel
- ② Frontpanel
- ③ Luftfilter
- ④ Luftgaller för horisontalt flöde
- ⑤ Luftspridare för vertikalt flöde
- ⑥ Givare för omgivningstemperatur
- ⑦ Display
- ⑧ Mottagare av infraröda signaler
- ⑨ Fjärrkontroll
- ⑩ Dräneringsrör, anslutningsrör till köldmedium
- ⑪ Anslutningskabel
- ⑫ Avstängningsventil

Display

OBS:
På inomhusenhetens display visas följande:

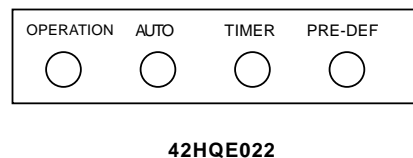
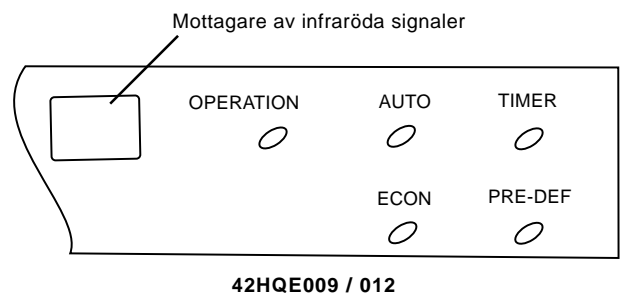
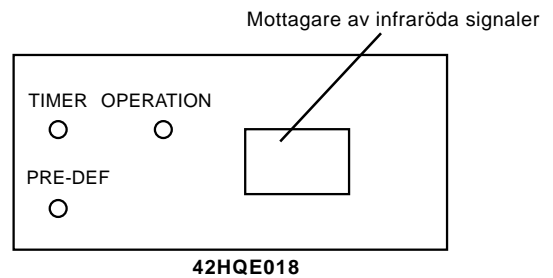

Display

Driftkontrollampa:

Lampan blinkar med 1-sekundsintervall efter att aggregatet har startats och tänds när luftkonditioneringsaggregatet är i drift.

TIMER-lampa:

Lampan tänds när TIMERN är på .

PRE-DEF-lampa.

Luftkonditioneringsaggregatet avfrostas automatiskt i värmelägefunktionen om det har bildats frost på utomhusenheten.

AUTO-lampa:

Den här lampan blinkar när luftkonditioneringsaggregatet har ställts i funktionen AUTO.

ECON-lampa:

Den här lampan tänds när luftkonditioneringsaggregatet är i drift i ekonomi-läge.

OBS:

Alla bilder i den här manualen är endast till för att förklara aggregatet och de delar som visas kan skilja sig från delarna i det luftkonditioneringsaggregatet som du har köpt.

42HQE009 / 012 / 018 / 022

Driftstemperatur

Temperatur/Läge	Drift med kyla	Drift med värme	Drift i avfuktningfunktion
Rumstemperatur	17°C ~ 32°C	0°C ~ 27°C	17°C ~ 32°C
Utomhustemperatur	18°C ~ 43°C	-7°C ~ 24°C	11°C ~ 43°C

VARNING:

1. Om luftkonditioneringsaggregatet används vid andra förhållanden in de som beskrivs här ovanför kan det hända att säkerhetsanordningarna utlöses och orsakar funktionsfel i enheten.
2. Relativ fuktighet i omgivningen ska understiga 80%. Om luftfuktighetsnivån överstiger detta värde kan det orsaka kondensbildning när luftkonditioneringsaggregatet är i drift. Reglera luftspridaren för vertikalt flöde till maximal öppningsvinkel (vertikalt i förhållande till golvet) och ställ in fläkten på HÖG hastighet.
3. Med denna driftstemperatur garanteras optimal prestanda.

Manuell drift

I avsaknad av fjärrkontrollen eller om batterierna är urladdade kan man tillfälligt använda den manuella funktionen.

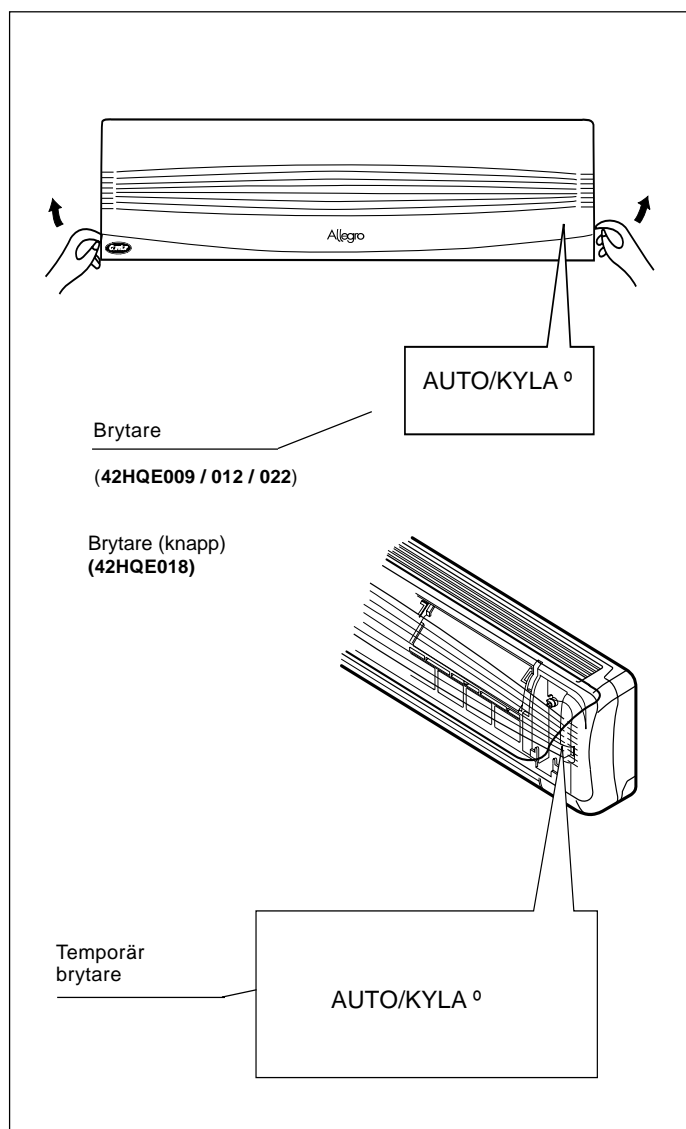

42HQE009 / 012 / 022

- ① Öppna och lyft upp frontpanelen tills den klickar till och fixeras.
- ② Tryck på brytaren tills AUTO-lampan tänds; enheten startas i AUTO-funktion.
- ③ Stäng och återställ panelen igen.

VARNING:

- När den manuella brytaren har tryckts in ändras driftsättet: AUTO, KYLA, AVSTÄNGD.
- Tryck in den manuella brytaren tills DRIFT-lampan börjar blinka snabbt (fem gånger i sekunden); enheten drivs nu i funktionen KYLA. Denna funktion gäller endast för provkörning. I detta läge kan aggregatet inte styras med fjärrkontrollen.
- Luftkonditioneringsaggregatet är AVSTÄNGT om DRIFT-lampan släcks.
- Använd fjärrkontrollen för att återställa funktionen styrning med fjärrkontroll.

42HQE018

- ① Öppna och lyft upp frontpanelen tills den klickar till och fixeras.
- ② Ställ brytaren i AUTO-läge för att starta luftkonditioneringsaggregatet i AUTO-funktion.
- ③ Stäng och återställ panelen igen.

OBS:

Funktionen "KYLA" som anges på kontrollpanelen gäller endast för provkörning.

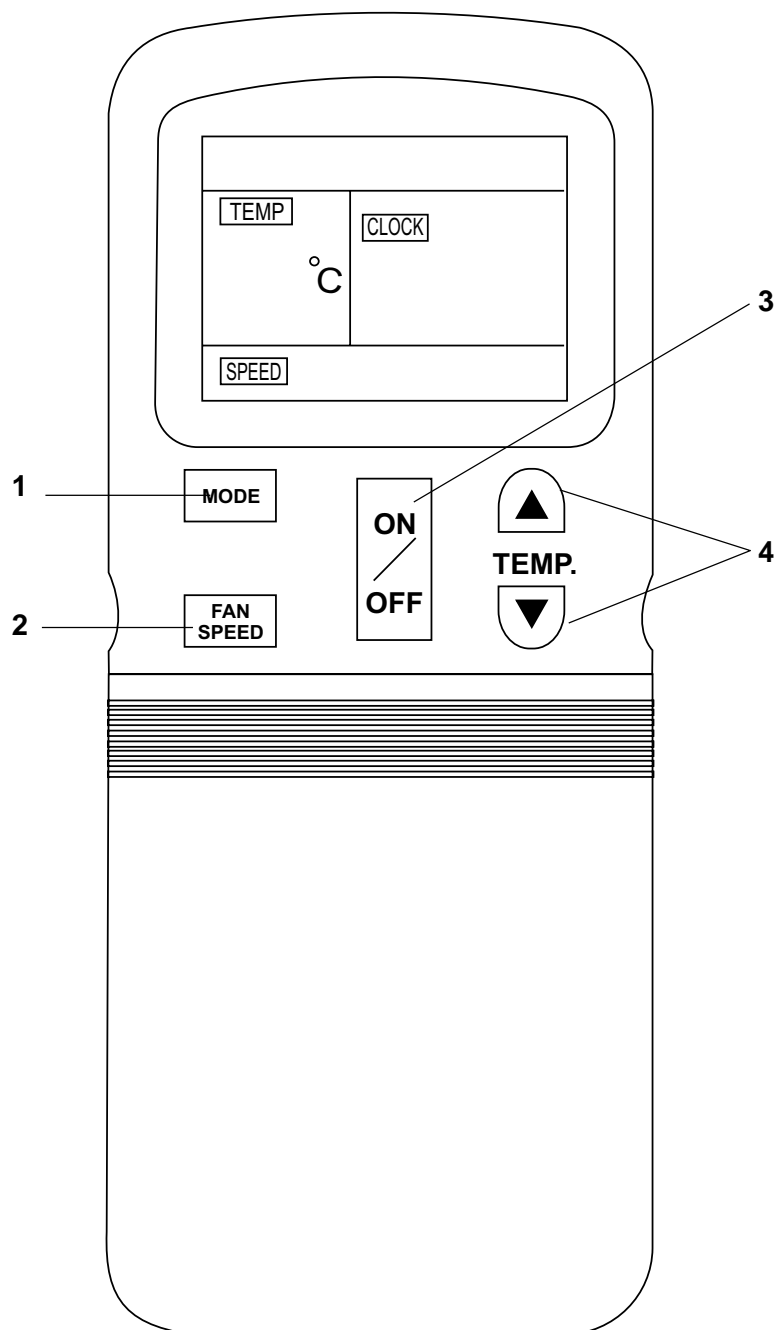

1. Knapp för val av funktionssätt

Varje gång som knappen trycks ned väljs ett funktionssätt i följande ordning: AUTO, COOL, DRY, HEAT (saknas på modell för endast kyla), och tillbaka till AUTO.

2. Fläkthastighetsknapp

Denna knapp används för att välja fläkthastighet. Varje gång som knappen trycks ned väljs en hastighet i följande ordning: AUTO, LOW, MED, HIGH, och tillbaka till AUTO.

3. TILL/FRÅN-knapp

Tryck på denna knapp för att starta och stänga av aggregatet.

4. Temperaturknapp

 Temperaturen kan ställas in upp till 30°C.

 Temperaturen kan ställas in ned till 17°C.

Skjut ned kåpan

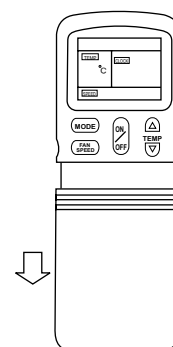

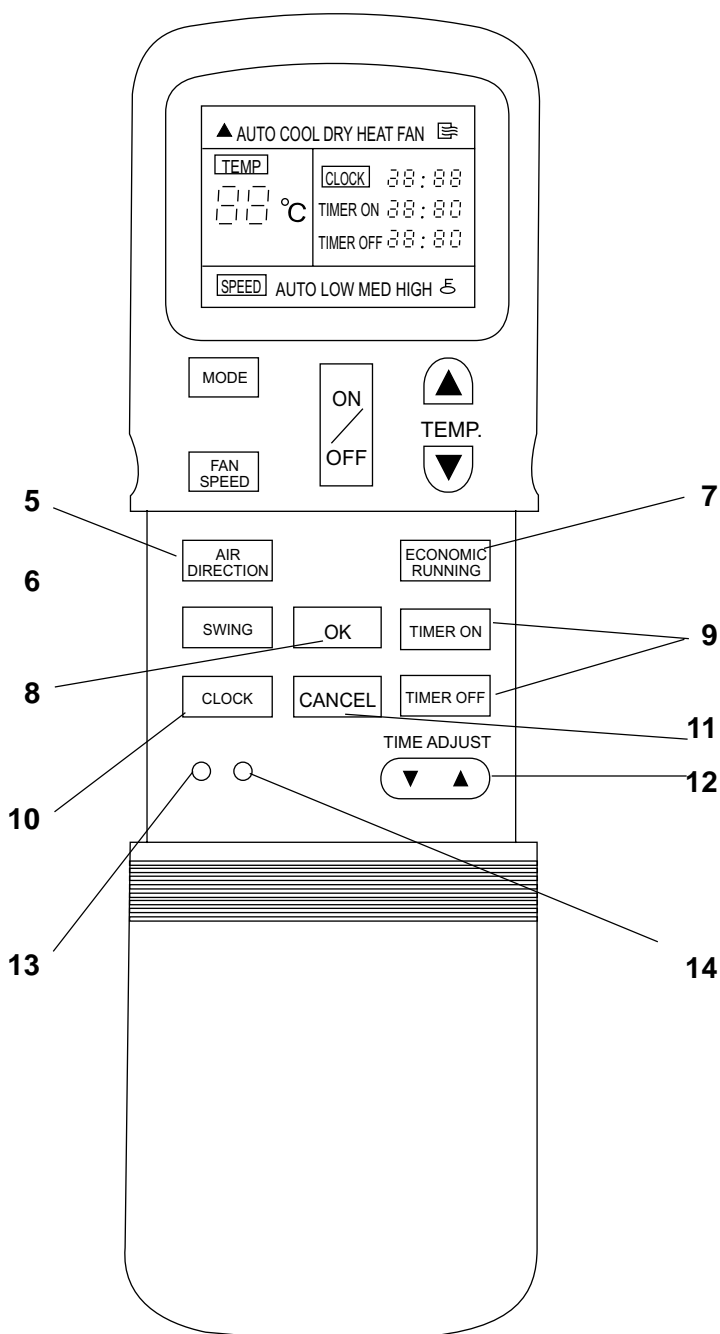

5. Knapp för luftflöde

Tryck på denna knapp för att vinkla luftspridaren (endast på modeller som har denna funktion).

6. Knapp för automatisk luftsvepning

Tryck på denna knapp för att få luftspridaren att automatiskt röra sig upp och ned. Tryck åter på denna knapp för att stoppa funktionen.

7. Knapp för ekonomi-drift

Tryck på denna knapp för att ställa in ekonomidrift (vissa modeller saknar denna funktion).

8. Programmeringsknapp

Tryck på denna knapp för att ställa in klockslag.

9. Knapp för timer TILL/FRÅN

Tryck på timer-knappen TIMER ON för att ställa in timer TILL. Tryck på timer-knappen TIMER OFF för att ställa in timer FRÅN.

10. Klockknapp

Tryck på denna knapp för att ställa in klockslag.

11. Raderingsknapp

Tryck på denna knapp för att radera inställningarna för timer TILL och timer FRÅN.

12. Knapp för tidsinställning

Tryck på denna knapp för att ställa in aktuell tid och timer FRÅN.

13. Lås-knapp

När du trycker på knappen LÅS låses alla inställningar och fjärrkontrollens alla knappar blockeras (förutom knappen LÅS). Använd funktionssättet lock om du vill förhindra att ändringar görs av misstag eller vid lek med fjärrkontrollen. Tryck åter på knappen LÅS för att låsa upp funktionssättet.

14. Reset-knapp

När du trycker på RESET-knappen raderas alla aktuella inställningar och ställs om till ursprungsläge. Klockans kolontecken i "0:00" blinkar, funktionssättet visar "AUTO", fläkthastigheten visar "AUTO" och temperaturen visar "24".

- Fjärrkontrollen som anges ovan kan skilja sig något från den som du har köpt.

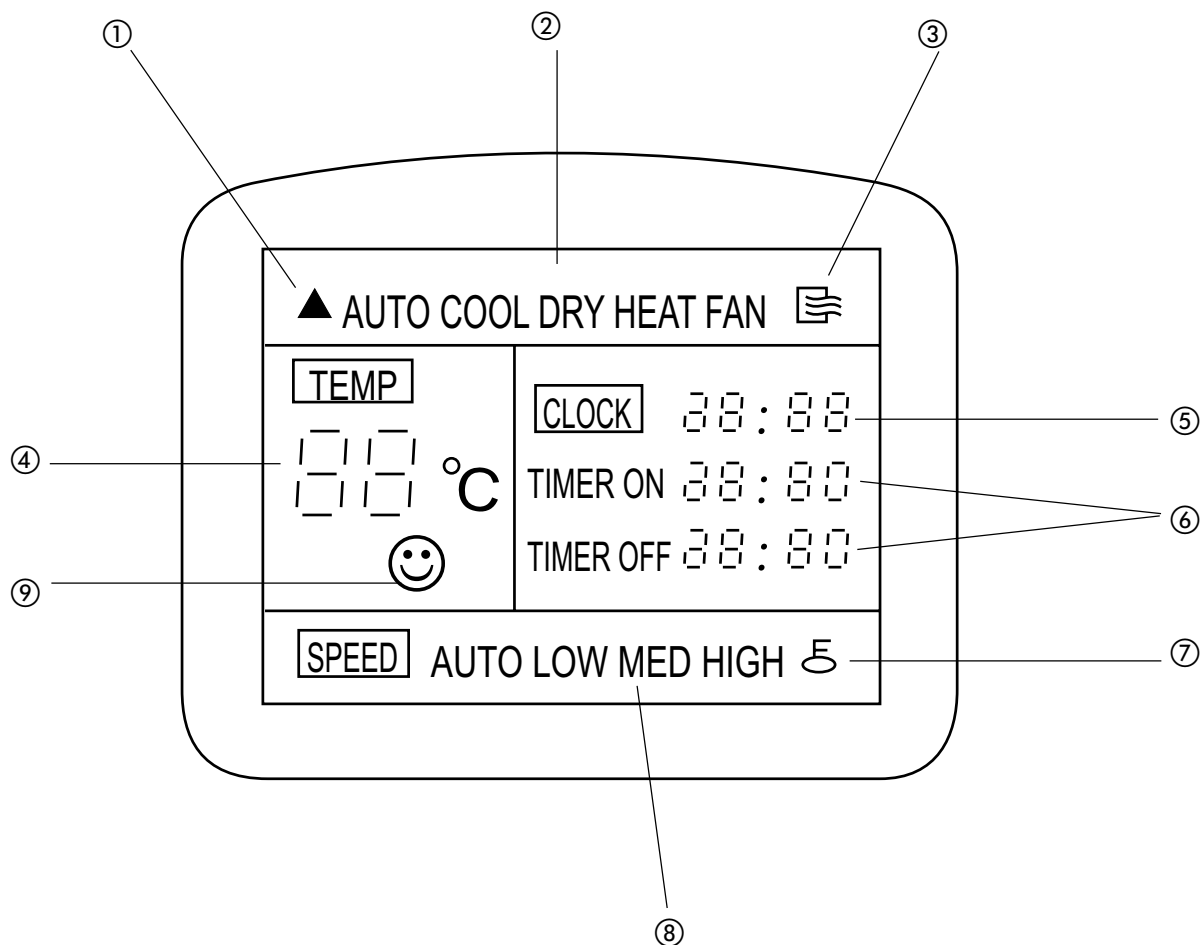

① Sändningssymbol

Sändningssymbolen blinkar när fjärrkontrollen sänder signaler till inomhusenheten.

② Driftstyp

Visar aktuellt funktionssätt i följande ordning: AUTO, COOL, DRY, HEAT (saknas på modell för endast kyla), FAN ONLY och tillbaka till AUTO.

③ TILL/FRÅN

Symbolen visas när TILL/FRÅN-knappen trycks in. Symbolen försvinner när TILL/FRÅN-knappen åter trycks ned.

④ Temperatur

Visar temperaturinställningen (17 - 30°C). När du ställer in funktionssättet FAN ONLY visas ingen temperaturinställning.

⑤ Klocka

Här visas aktuell tid (0 - 24 timmar).

⑥ Timer

Här visas inställd tid för timers funktion (0 - 24 timmar).

⑦ LÅS-funktion

Symbolen visas när LÅS-knappen trycks ned. Symbolen försvinner när LÅS-knappen åter trycks ned.

⑧ Fläkthastighet

Här visas vald fläkthastighet, AUTO och de tre fläkthastighetsnivåerna "LOW" "MED" och "HIGH" kan visas. Visar AUTO när funktionssättet antingen är AUTO eller DRY. (Avfuktning)

⑨ Ekonomidrift

(saknas på vissa modeller)
Symbolen visas när ECONOMIC-knappen trycks ned. Symbolen försvinner när ECONOMIC-knappen åter trycks ned.

- För klarhets skull visas alla symboler och tecken i figuren. Under drift visas endast den viktigaste informationen på fjärrkontrollen.

Fjärrkontrollen

Användning av fjärrkontrollen

Fjärrkontrollens position

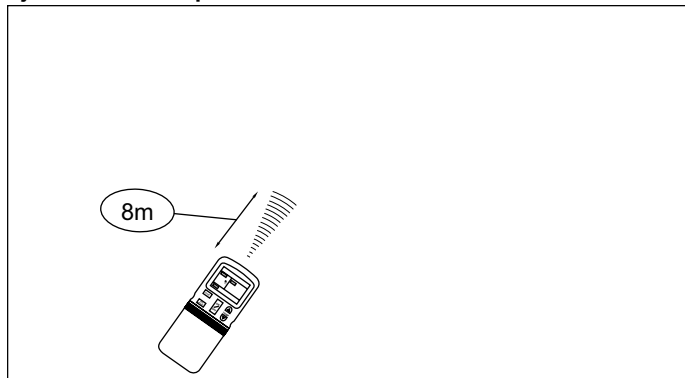

- Håll fjärrkontrollen (på ett avstånd på högst 8 m) så att dess signal kan nå mottagaren på inomhusenheten.
- När du väljer driftstyp timer sänder fjärrkontrollen automatiskt en signal till inomhusenheten vid fastställd tid. Om du förvarar fjärrkontrollen på ett ställe där signalen inte kan komma fram på ett korrekt sätt så fördröjs tiden med upp till 15 minuter.

SÄKERHETSFÖRESKRIFTER

- Luftkonditioneringsaggregatet fungerar inte om gardiner, dörrar eller andra material blockerar signalerna från fjärrkontrollen till inomhusenheten.
- Se till att fjärrkontrollen inte spills ned med vätska. Utsätt inte fjärrkontrollen för direkt solljus eller värme.
- Om den infraröda signalmottagaren på inomhusenheten utsätts för direkt solljus kan det hända att luftkonditioneringsaggregatet inte fungerar korrekt. Använd gardiner för att förhindra att mottagaren utsätts för direkt solljus.
- Om andra elektriska apparater reagerar på fjärrkontrollen ska du antingen flytta dessa apparater eller vända dig till din lokala återförsäljare.

Byte av batterier

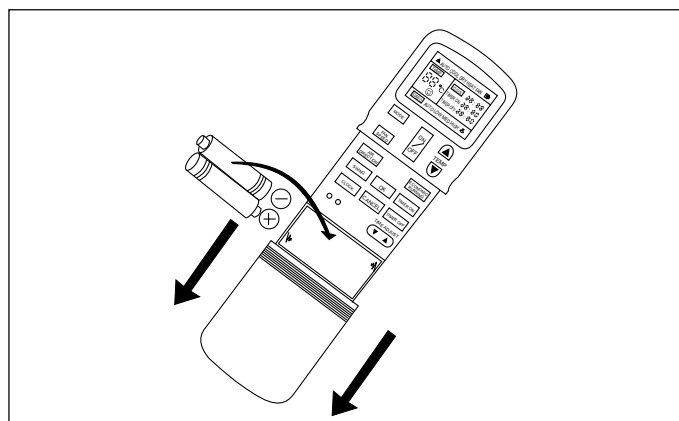

Fjärrkontrollen drivs av två alkaliska torrceller (R03/LR03X2).

1. Skjut ned locket till batterifacket och byt sedan ut de gamla batterierna mot de nya.
2. Efter att steg (1) har utförts ska du trycka på RESET-knappen.
3. Innan locket till batterifacket åter sätts på plats ska du kontrollera att displayen på fjärrkontrollen visar "0:00" och att kolontecknet blinkar.

- Ställ in klockan på fjärrkontrollen efter att batterierna har bytts ut.

OBSERVERA:

- Vid byte av batterier ska inte gamla eller annan typ av batterier användas. I annat fall kan det hända att fjärrkontrollen inte fungerar korrekt.
- Om du inte använder fjärrkontrollen under en längre tid ska batterierna tas ur. I annat fall kan fjärrkontrollen skadas vid batteriläckage.
- Vid normal användning tar batterierna slut efter ungefär ett halvår.
- Byt ut batterierna när det inte längre hörs en signal från inomhusenheten eller om sändningssymbolen på fjärrkontrollen inte längre blinkar.

Användning av fjärrkontrollen

Inställning av klockan

Innan luftkonditioneringsaggregatet används ska du ställa in fjärrkontrollens klocka genom att följa punkterna som anges i detta avsnitt. Klockan på fjärrkontrollen visar alltid tiden, oberoende av om luftkonditioneringsaggregatet används eller inte.

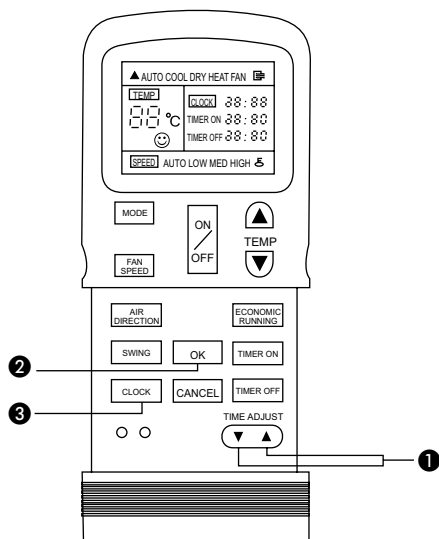

Initial inställning av klockan

När batterierna har satts i fjärrkontrollen visar displayen "0:00" och kolontecknet blinkar.

- 1 Knapp för inställning av tid (TIME ADJUST).
 - Tryck på denna knapp för att ställa in tiden.
 - ▲ Framåt
 - ▼ Bakåt
 - Varje gång som du trycker på knappen ändras tiden framåt eller bakåt med en minut i taget, beroende på vilken sida på knappen som du trycker på.
- Tiden ändras omedelbart när du trycker på knappen.



- 2 OK-knapp
När du trycker på OK-knappen slutar tiden på displayen att blinka och klockan börjar att fungera.
- 3 Justering av klockan
Tryck på CLOCK-knappen i batterifacket. Kolontecknet i batterifacket.

på klockan börjar blinka. För att ställa in ny tid, följ stegen 1 och 2.
* Klockans exakthet är inom 10 sekunder per dag.

SÄKERHETSFÖRESKRIFTER

Statisk elektricitet eller andra faktorer (vid mycket hög spänning) kan göra att klockan på fjärrkontrollen nollställs. Om din fjärrkontroll nollställs (kolontecknet blinkar i "0:00") ska klockan ställas in innan aggregatet startas.

Användning av fjärrkontrollen

Lås- och reset-knapparnas funktion

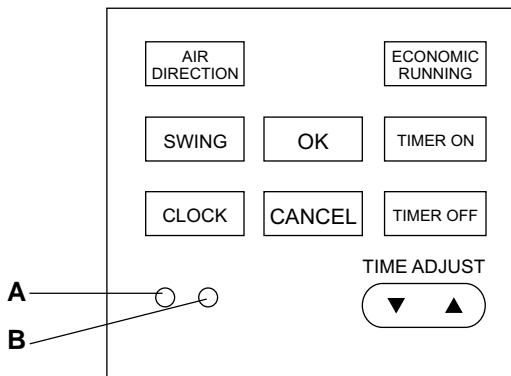

- A** När du trycker på LÅS-knappen läses alla aktuella inställningar och fjärrkontrollens alla knappar blockeras (förutom knappen LÅS). Använd denna funktion om du vill förhindra att ändringar görs av misstag eller vid lek med fjärrkontrollen. Tryck åter på knappen LÅS för att läsa upp funktionssättet LÅS.
- B** När du trycker på RESET-knappen raderas alla aktuella inställningar och ställs om till ursprungsläge. Klockans kolonstecken "0:00" blinkar, funktionssättet visar "AUTO", fläkthastigheten visar "AUTO" och temperaturen visar "24".

Automatisk drift

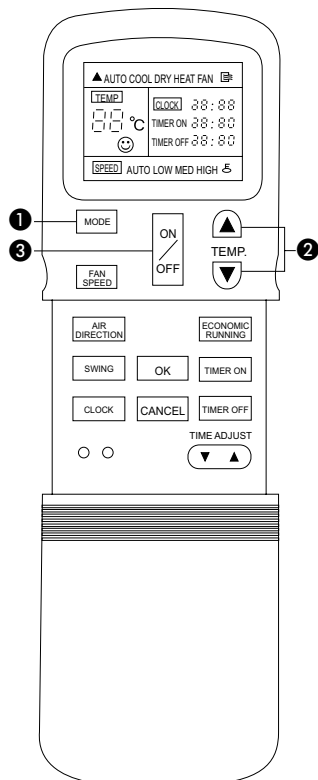

När du ställer in luftkonditioneringsaggregatet på funktionssätt AUTO väljer aggregatet automatiskt kyla, värme (saknas på modell för endast kyla), eller endast fläkthastighet beroende på rumstemperaturen. När du väljer funktionssätt sparas funktionsförhållandena i enhetens mikrodatorminne. Tryck sedan på TILL/FRÅN-knappen på fjärrkontrollen för att starta luftkonditioneringsaggregatet med de inställda funktionsförhållandena.

Start

DRIFTSLAMPAN på inomhusenhetens display börjar att blinka.

- Knapp för val av driftstyp (MODE) Välj AUTO.
- Temperaturknapp (TEMP.) Ställ in önskad temperatur. Normalt ställs ett värde in på mellan 21°C och 28°C.
- TILL/FRÅN-knapp Tryck på denna knapp för att starta luftkonditioneringsaggregatet. DRIFTSLAMPAN på displayen på inomhusenhetens panel blinkar. Driftstypen väljs beroende på rumstemperaturen och aggregatet startar efter cirka 3 minuter.

Stopp

TILL/FRÅN-knapp

Tryck åter på denna knapp för att stänga av luftkonditioneringsaggregatet.

Om du inte vill ha drifts AUTO kan du välja önskad inställning manuellt. När du väljer driftsläget AUTO behöver du inte ställa in fläkthastigheten.

På displayen visas AUTO för fläkthastigheten och fläkthastigheten kontrolleras automatiskt.

Drift med kyla och endast fläkt

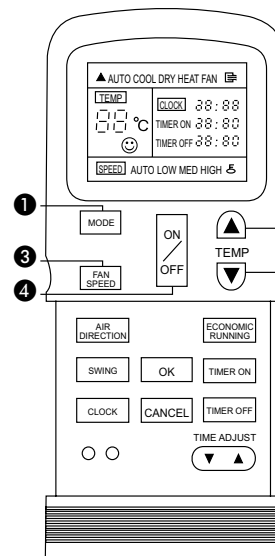

Start

Anslut enheten till kraftmatningen. DRIFTSLAMPAN på inomhusenhetens display börjar att blinka.

- Knapp för val av driftstyp (MODE) Välj COOL, HEAT (saknas på modell för endast kyla) eller FAN ONLY.
- Temperaturknapp (TEMP.) Ställ in önskad temperatur. Kyla 21°C eller högre. Värme 28°C eller lägre.
- Fläkthastighetsknapp (FAN SPEED) Välj något av alternativen "AUTO", "LOW", "MED" eller "HIGH".
- TILL/FRÅN-knapp Tryck på denna knapp för att starta luftkonditioneringsaggregatet. DRIFTSLAMPAN på inomhusenhetens display blinkar.

Driftstyp väljs beroende på rumstemperaturen och aggregatet startar efter cirka 3 minuter (om du har valt driftstyp FAN ONLY startar enheten omedelbart).

Stopp

TILL/FRÅN-knapp

Tryck åter på denna knapp för att stänga av luftkonditioneringsaggregatet.

- Driftstyp FAN ONLY kontrollerar inte temperaturen. Följ därför endast stegen 1, 3, och 4 för att välja detta funktionssätt.

Avfuktning

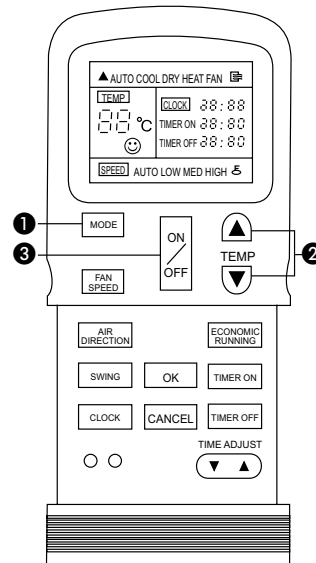

Start

Anslut enheten till kraftmatningen. DRIFTSLAMPAN på inomhusenhetens display börjar att blinka.

- Knapp för val av driftstyp (MODE) Välj DRY.
- Temperaturknapp (TEMP.) Tryck på knappen "TEMP.". Fläkthastighetens symbol visar AUTO. Fläkthastigheten för inomhusenheten väljs automatiskt till läge LOW (låg).
- TILL/FRÅN-knapp Tryck på denna knapp för att starta luftkonditioneringsaggregatet. DRIFTSLAMPAN på inomhusenhetens display börjar att blinka och aggregatet startar efter cirka 3 minuter.

Stopp

TILL/FRÅN-knapp

Tryck åter på denna knapp för att stänga av luftkonditioneringsaggregatet.

Användning av fjärrkontrollen

Timerfunktion

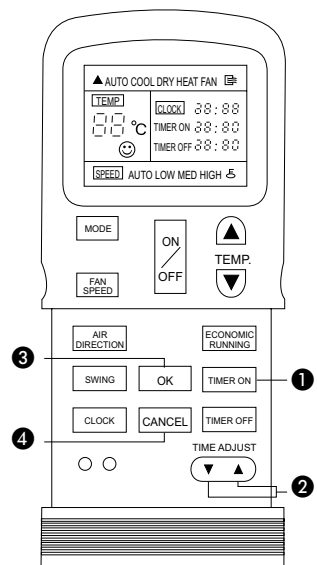

- Knapp för ON/OFF TIMER**
 Tryck på knappen ON/OFF TIMER för att starta eller stänga av aggregatet.
 - Aktuell timerinställning visas tillsammans med TILL/FRÅN TIMER symbolen.
 Kolonstecknet i timertiden blinkar.
- Knapp för inställning av tid (TIME ADJUST)**
 - Tryck på denna knapp för att ställa in tiden.
 ▲ Framåt
 ▼ Bakåt
 - Varje gång som du trycker på knappen ändras tiden framåt eller bakåt med tio minuter i taget, beroende på vilken sida på knappen som du trycker på. Tiden ändras omedelbart när du trycker på knappen.

3 Programmeringsknapp (OK)

Tryck på denna knapp. Kontrollera att TIMER-lampan på inomhusenhetens display är tänd.

Radera

4 Raderingsknapp (CANCEL)

Tryck på CANCEL-knappen för att radera timerinställningen.

Ändra

Följ stegen 1, 2 och 3 för att ändra inställning.

SÄKERHETSFÖRESKRIFTER: När du väljer timerfunktionen sänder fjärrkontrollen automatiskt timersignalen till inomhusenheten vid fastställd tid. Förvara därför fjärrkontrollen på en plats där den kan sända signalen till inomhusenheten på ett korrekt sätt. Funktionstiden som kan ställas in med fjärrkontrollen är högst 24 timmar.

Exempel på timerinställning

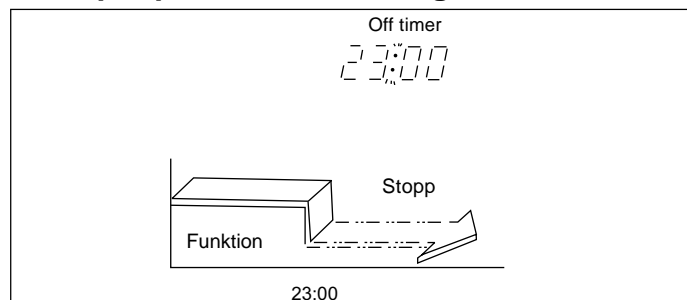

OFF timer

(Funktion → Stopp)

Funktionen OFF timer är användbar nattetid.

Luftkonditioneringsaggregatet slår från automatiskt vid inställd tid.

Exempel:

Stäng av luftkonditioneringsaggregatet klockan 23:00.

- Tryck på knappen TIMER OFF.
- Tryck på knappen TIME ADJUST för att visa "23:00" på OFF timersymbolen.
- Tryck på knappen OK.

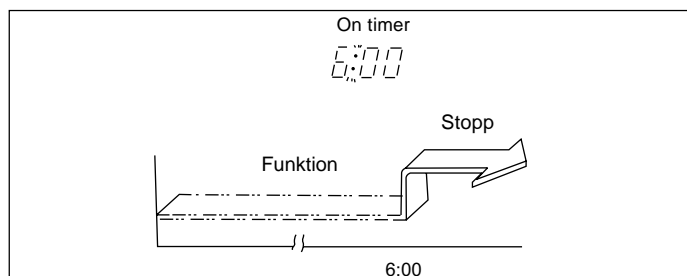

ON timer

(Stopp → Funktion)

Funktionen ON timer är användbar när du vaknar på morgonen eller när du kommer hem.

Luftkonditioneringsaggregatet startar automatiskt vid inställd tid.

Exempel:

Starta luftkonditioneringsapparaten klockan 6:00.

- Tryck på knappen TIMER ON.
- Tryck på knappen TIME ADJUST för att visa "6:00" på ON timersymbolen på fjärrkontrollen.
- Tryck på OK-knappen.

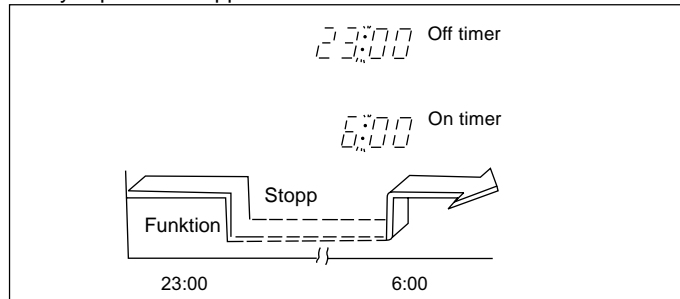

KOMBINERAD TIMER

(inställning av både ON timer och OFF timer samtidigt)

OFF timer → ON timer

(Funktion → Stopp → Funktion)

Denna funktion är användbar när du vill stänga av luftkonditioneringsaggregatet nattetid och starta det igen på morgonen när du vaknar eller när du kommer hem.

Exempel:

Stäng av luftkonditioneringsaggregatet klockan 23:00 och starta det igen nästa morgon klockan 6:00.

- Tryck på knappen TIMER OFF.
- Tryck på knappen TIME ADJUST för att visa "23:00" på OFF timersymbolen.
- Tryck på knappen TIMER ON.
- Tryck på knappen TIME ADJUST för att visa "6:00" på ON timersymbolen.
- Tryck på OK-knappen.

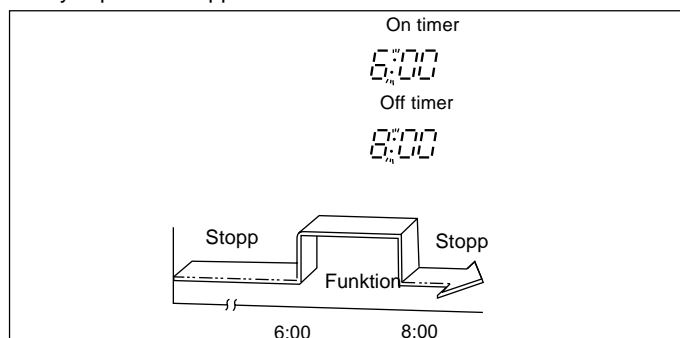

On timer → OFF timer

(Stopp → Funktion → Stopp)

Du kan använda denna inställning för att starta luftkonditioneringsaggregatet när du vaknar och stänga av det när du går hemifrån.

Exempel:

Starta luftkonditioneringsaggregatet klockan 6:00 nästa morgon och stäng av det klockan 8:00.

- Tryck på knappen TIMER ON.
- Tryck på knappen TIME ADJUST för att visa "6:00" på ON timersymbolen på fjärrkontrollen.
- Tryck på knappen TIMER OFF.
- Tryck på knappen TIME ADJUST för att visa "8:00" på OFF timersymbolen.
- Tryck på knappen OK

• Den timerfunktion (ON eller OFF) som ligger närmast i tid kommer att aktiveras först.

• Om samma tid ställs in för timer ON och timer OFF så aktiveras inte någon timer. Även luftkonditioneringsaggregatet slutar att fungera.

Reglera luftflödets riktning

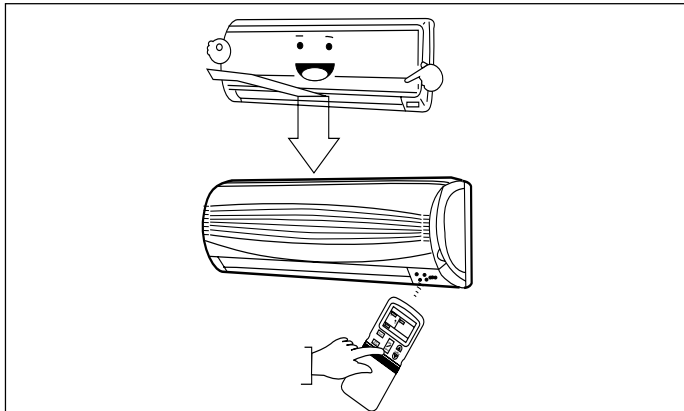

- Reglera luftflödets riktning så att det inte besvarar eller orsakar plötsliga temperaturväxlingar.
- Reglera det horisontala gallret med fjärrkontrollen.
- Reglera det vertikala gallret för hand.

Vertikal reglering av luftflödets riktning (upp - ner)

Luftkonditioneringsaggregatet reglerar automatiskt det vertikala luftflödets riktning enligt den funktion som ställts in.

Hur man ställer in den vertikala luftflödesriktningen

Utför den här åtgärden när enheten är i drift.

Håll knappen LUFTRIKTNING på fjärrkontrollen intryckt för att flytta gallret i önskad riktning.

- reglera sedan den vertikala luftflödesriktningen till önskat läge.
- när luftkonditioneringsaggregatet sedan startas: regleras det vertikala luftflödet automatiskt till den riktning som ställts in.

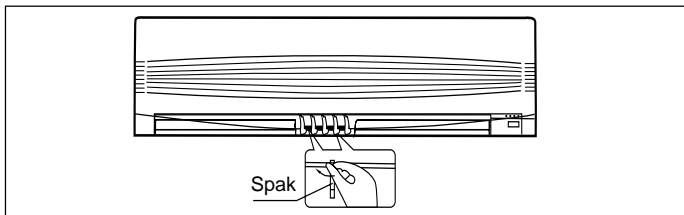

Horisontell reglering av luftflödets riktning (vänster/höger)

Reglera det vertikala gallret för hand med hjälp av spaken till höger eller till vänster om luftspidaren (beroende på modell). För inte in fingrarna i fläkten eller det horisontala gallret och var noga med att inte skada de vertikala gallren.

När luftkonditioneringsaggregatet är i drift och det horisontala gallret står i rätt läge, flytta spaken till luftspidarens vänstra ände (eller högra beroende på modell) tills önskat läge uppnås.

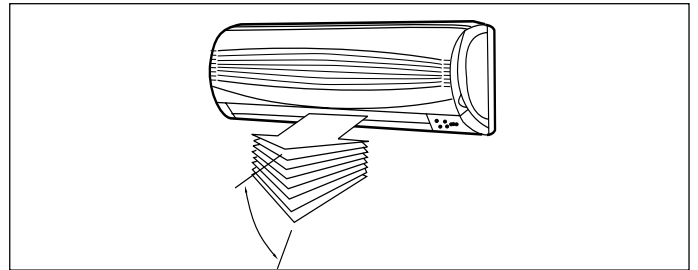

Automatisk luftsvävning

Utför den här åtgärden när luftkonditioneringsaggregatet är i drift.

- Tryck på knappen SWING på fjärrkontrollen. För att stoppa funktionen, tryck in knappen SWING en gång till.
- Tryck på knappen LUFTRIKTNING för att låsa gallret i önskat läge.

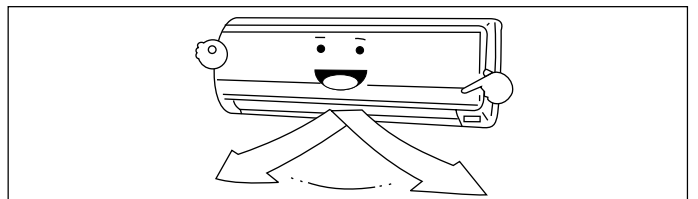

VARNING:

- Knapparna LUFTRIKTNING och SWING avaktiveras när luftkonditioneringsaggregatet är avstängt (även när funktionen TIMER ON ställs in).
- Lämna inte luftkonditioneringsaggregatet i drift en längre tid med luftflödet riktat neråt i funktionen kyla eller avfuktning.
- Flytta inte det horisontala gallret för hand utan använd alltid knapparna LUFTRIKTNING och SWING. Om du flyttar gallret för hand kan det uppstå funktionsfel. Om gallret inte fungerar korrekt, stäng av luftkonditioneringsaggregatet och starta det igen.
- När man startar luftkonditioneringsaggregatet igen direkt efter ett stopp kan det hända att det horisontala gallret står stilla i cirka 10 sekunder.
- Det horisontala gallrets öppningsvinkel får inte vara för snäv, då detta begränsar funktionen KYLA eller VÄRME på grund av det reducerade luftflödet.
- Starta inte aggregatet om det horisontala gallret är stängt.
- Om luftkonditioneringsaggregatet är anslutet till strömförsörjningen (initialspänning) kan det hända att det horisontala gallret avger en ljudsignal i cirka 10 sekunder. Detta ljud är normalt.

Luftkonditioneringsaggregatets drift

AUTOMATISK DRIFT

- När du ställer in luftkonditioneringsaggregatet på funktionen AUTO väljs funktionerna kyla, värme (endast kyla/värme) eller bara fläkt automatiskt enligt den temperatur som ställts in och enligt rumstemperaturen.
- Luftkonditioneringsaggregatet kontrollerar rumstemperaturen automatiskt och håller den i närheten av den temperatur som ställts in av användaren.
- Om du inte tycker att AUTO-funktionen verkar lämplig kan du ställa in önskade förhållanden manuellt.

EKONOMIDRIFT

Om du trycker in knappen ECON under drift med funktionen kyla, värme (inte bara kyla) eller AUTO utför luftkonditioneringsaggregatet följande operationer. Fläktens hastighet styrs automatiskt.

När kapaciteten hålls på minimum, kan man undvika för hög nedkyllning genom att öka den inställda temperaturen med 1°C efter en timme och med 2°C efter två driftstimmar.

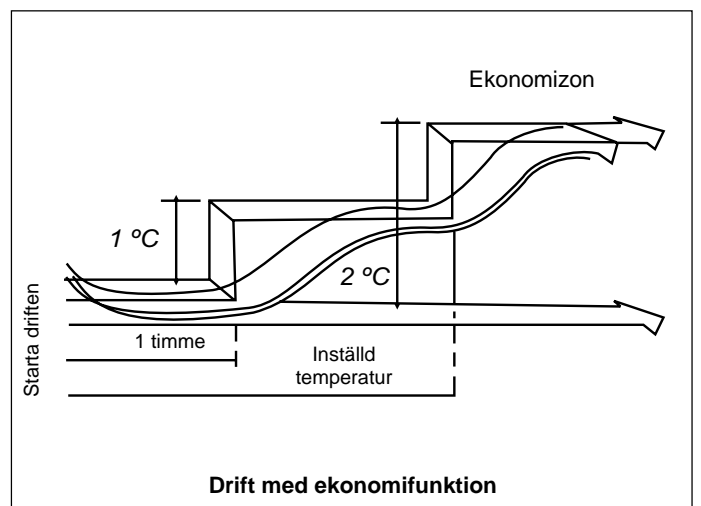

Luftkonditioneringsaggregatets drift och optimal drift

AVFUKNINGSFUNKTION

- Avfuktningfunktionen gör det möjligt att automatiskt välja drift i avfuktningläge på basis av skillnaden mellan inställd temperatur och rumstemperaturen.
- Temperaturen regleras under avfuktningssfasen genom att upprepade gånger starta och stänga av luftkonditioneringsaggregatet i funktionen kyla eller endast fläkt. Lampan för fläktens hastighet visar AUTO-funktion och fläkten roterar på låg hastighet.

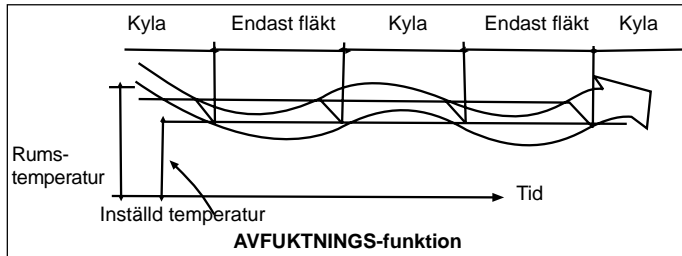

Optimal drift

Följ nedanstående anvisningar för att erhålla optimal prestanda:

- Reglera luftflödet på rätt sätt så att det inte riktas mot personerna som befinner sig i lokalen.
- Reglera temperaturen för maximal komfort. Ställ inte in aggregatet på för höga temperaturer.
- Stäng dörrar och fönster när luftkonditioneringsaggregatet är inställt på funktionen KYLA eller VÄRME för att inte reducera aggregatets prestanda.
- Använd knappen TIMER ON på fjärrkontrollen för att välja den tid när luftkonditioneringsaggregatet ska startas.
- Lämnna inga föremål i närheten av luftintags- eller luftutsläppsöppningarna som kan reducera luftkonditioneringsaggregatets prestanda eller till och med stoppa driften.
- Rengör luftfiltret regelbundet för att inte minska luftkonditioneringsaggregatets kyl- och värmeeffekt.
- Starta inte luftkonditioneringsaggregatet om det horisontala gallret är stängt.

Underhåll

WARNING: Stäng av luftkonditioneringsaggregatet och frångör strömförsörjningen innan du rengör apparaten.

Rengöring av inomhusenheten och fjärrkontrollen

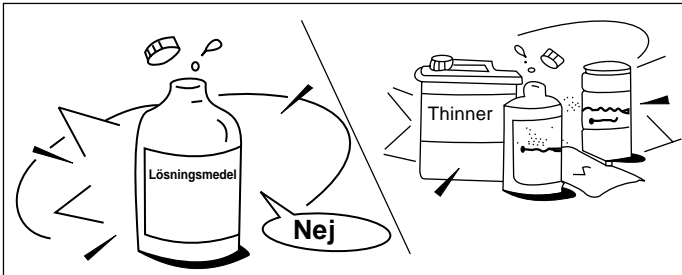

FÖRSIKTIGHETSÅTGÄRDER:

- Rengör inomhusenheten och fjärrkontrollen med en torr trasa.
- Om inomhusenheten är mycket smutsig kan du använda en svamp med bara kallt vatten.
- Inomhusenhetens frontpanel kan avlägsnas och rengöras med vatten. Torka sedan med en torr trasa.
- Använd inte en kemiskt behandlad trasa eller dammborste för att rengöra enheten.
- Använd inte bensin, bensen, lösningsmedel, polermedel eller andra liknande lösningsmedel vid rengöringen. Dessa ämnen kan orsaka sprickor eller deformera plastytan.

Rengöring av luftfiltret

Ett tilltäppt luftfilter reducerar enhetens kyleffekt.

Filtret ska rengöras var 14:e dag.

1. Öppna och lyft upp panelen på inomhusenheten tills den klickar till och fixeras.
2. Ta tag i handtaget på filtret och lyft upp det något tills du kan dra ut det från filterhållaren och dra neråt.

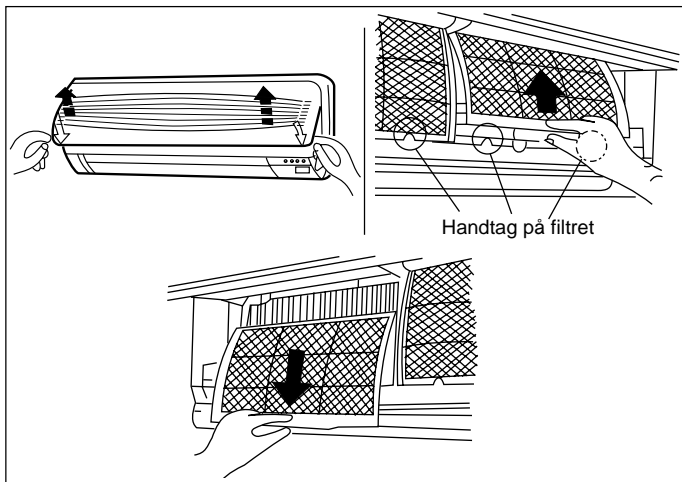

3. Ta ut LUFTFILTRET från inomhusenheten.

- Rengör LUFTFILTRET var 14:e dag.
- Rengör LUFTFILTRET med en dammsugare eller med vatten och låt det torka på en torr plats.

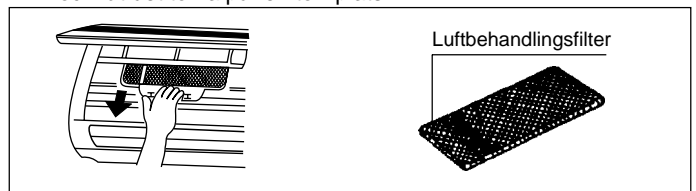

4. Ta bort luftbehandlingsfiltret från filterhållaren.

- Rengör luftbehandlingsfiltret minst en gång i månaden med en dammsugare eller en borste och byt ut det var 4 - 5 månad.
5. Sätt tillbaka luftbehandlingsfiltret på sin plats.
 6. Sätt tillbaka luftfiltrets övre del i aggregatet - se till att den högra och den vänstra kanten är korrekt inriktade. Sätt tillbaka filtret.

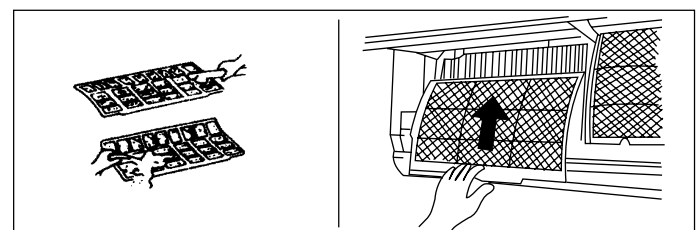

Underhåll

Följ nedanstående anvisningar om du inte har för avsikt att använda enheten under en längre tid:

1. Starta fläkten och låt den vara i funktion i cirka en halv dag så att det blir helt torrt inuti enheten.
2. Stäng av luftkonditioneringsaggregatet och koppla bort det från strömförsörjningen. Ta ut batterierna ur fjärrkontrollen.
3. Utomhusenheten kräver regelbundet underhåll och rengöring. Tag hjälp av kvalificerad personal för att utföra dessa åtgärder.

Kontroller som ska utföras innan start.

- Kontrollera att kablarna inte är skadade eller urkopplade från kraftnätet.
- Kontrollera att luftfiltret är installerat.
- Kontrollera att luftintags- och luftutsläppsöppningen inte är tilltäppt om aggregatet inte har använts under en längre tid.

WARNING:

- Var noga med att inte röra aggregatets metalldelar när du tar bort filtret. De vassa kanterna på metallkomponenterna kan orsaka kroppsskador.
- Rengör inte luftkonditioneringsaggregatets insida med vatten. Vatten kan skada isoleringen och orsaka elektrisk urladdning.
- Försäkra dig om att strömförsörjningen och maximalbrytaren har stängts av när du ska rengöra enheten.

Driftsinformation

Under aggregatets normala drift kan följande situationer uppstå .

1. Skydd för luftkonditioneringsaggregatet.

Skydd för kompressorn

- Kompressorn startas inte igen under 3 minuter efter ett stopp. Anti-cold air (versioner med endast kyla och värme)
- Enheten är konstruerad för att inte skicka kallluft i driftsläge VÄRME när värmeväxlaren inuti befinner sig i ett av följande tillstånd och den inställda temperaturen inte har uppnåtts.
 - A) När värme nyss har startats.
 - B) Vid avfrostning.
 - C) Om uppvärmningstemperaturen är låg.
- Inom- och utomhusfläkt fungerar inte under avfrostningen (versioner med endast kyla och värme). Avfrostning (versioner med endast kyla och värme)
- Det kan hända att det bildas ett lager frost på utomhusenheten under värmelägescykeln när utomhustemperaturen är låg och luftfuktighetsnivån är hög; detta orsakar en sänkning av luftkonditioneringsaggregatet prestanda.
- Under dessa förhållanden slutar luftkonditioneringsaggregatet att fungera i värmeläge och avfrostningsfunktionen aktiveras automatiskt.
- Tiden för avfrostning kan variera mellan 4 och 10 minuter, beroende på utomhustemperaturen och på hur mycket frost som har samlats på utomhusenheten.

2. Utsläpp av vitt dimma från inomhusenheten

- I funktionen KYLA kan det komma utsläpp av vitt dimma på grund av temperaturskillnaderna mellan inlopps- och utloppsluften i en lokal med hög luftfuktighet.
- På grund av den fuktighet som produceras i avfrostningsprocessen är det möjligt att det bildas ett vitt kondensatskikt när luftkonditioneringsaggregatet startar igen i funktionen VÄRME efter avfrostningen.

3. Reducerad ljudnivå på luftkonditioneringsaggregatet

- När kompressorn är i drift eller när den stoppas kan det uppstå ett väsende ljud. Detta ljud är köldmediet som strömmar i systemet.
- När kompressorn är i drift eller när den stoppas kan det även uppstå ett skärande ljud som orsakas av värmeutvidgningen och kontraktionen av plastdelarna inuti enheten när temperaturen ändras.
- Även gallret utsöndrar ett ljud när det återgår till det ursprungliga läget vid återstart efter ett stopp.

4. Dammutsläpp från inomhusenheten

Detta är normalt om luftkonditioneringsaggregatet inte har använts på en längre tid och första gången som enheten används.

5. Ovanlig lukt från inomhusenheten.

Enheten frigör lukter från byggnadsmaterial, möbler och rök.

6. Luftkonditioneringsaggregatet går från funktionerna KYLA eller VÄRME till funktionen endast FLÄKT (för versionerna med endast kyla och värme).

När inomhustemperaturen når de temperaturvärden som ställts in på luftkonditioneringsaggregatet stoppas kompressorn automatiskt och luftkonditioneringsaggregatet går över till funktionen endast FLÄKT.

Kompressorn startar igen när inomhustemperaturen höjs i funktionen KYLA eller sänks i funktionen VÄRME (för versionerna endast kyla och värme) och uppnår inställt värde.

7. Under kyla vid förekomst av hög luftfuktighetsnivå kan det uppstå dropp på inomhusenhetens yta (relativ fuktighet högre än 80%).

Reglera det horisontala gallret genom att ställa luftspidaren i maximalt läge och ställ fläkten på HÖG hastighet.

8. Värmedrift (för versioner med endast kyla och värme)

Luftkonditioneringsaggregatet absorberar värmen från utomhusenheten och skickar ut den genom inomhusenheten under värmedrift. Om utomhustemperaturen sjunker ökar luftkonditioneringsaggregatets värmeabsorbering på grund av en större skillnad mellan utomhus- och inomhustemperaturerna. Om luftkonditioneringsaggregatet inte uppnår lämplig temperatur rekommenderar vi användning av extra värmeutrustning

9. Automatisk återstartsfunktion.

Vid strömavbrott under drift stoppas luftkonditioneringsaggregatet omedelbart. På enheter som saknar automatisk återstartsfunktion börjar DRIFT-lampan på inomhusenheten att blinka när strömmen återställs. Tryck på knappen ON/OFF på fjärrkontrollen för att återställa driften. På enheter som är utrustade med automatisk återstartsfunktion återstartar enheten omedelbart när strömmen har återställts och tidigare lagrade inställningar finns bevarade i minnesfunktionen.

10. Blixtrar eller trådlösa telefoner i funktion i närheten av aggregatet kan orsaka funktionsfel på enheten.

Koppla bort enheten från strömförsörjningen och koppla in den igen. Tryck på knappen ON/OFF på fjärrkontrollen för att återställa driften.

Felsökning

Problem och lösningar

Stäng omedelbart av luftkonditioneringsaggregatet om nedanstående situationer uppstår. Koppla bort enheten från strömförsörjningen och kontakta närmaste återförsäljare.

FEL:

- DRIFT-lampan eller andra lampor blinkar snabbt (5 gånger i sekunden) och de upphör inte att blinka när man frångöper och kopplar på strömförsörjningen till aggregatet igen.
- Säkring eller maximalbrytare utlöses ofta.
- Föremål eller vatten har trängt in i luftkonditioneringsaggregatet.
- Fjärrkontrollen fungerar inte eller fungerar inte korrekt.
- Andra onormala situationer har uppstått.

Fel / Orsak / ÅTGÄRD?

Enheter startar inte:

- **Ingen strömförsörjning.**

VÄNTA TILLS STRÖMMEN ÅTERSTÄLLS.

- **Enheter är frångöpta.**

KONTROLLERA ATT KONTAKTEN ÄR KORREKT INSATT I ELUTTAGET.

- **Utlöst säkring.**

BYT UT SÄKRINGEN.

- **Batterierna i fjärrkontrollen är urladdade.**

BYT UT BATTERIERNA.

- **Fel tid har ställts in på timern.**

VÄNTA ELLER RADERA TIMERINSTÄLLNINGEN.

Enheter kylar eller värmer inte (versioner med endast kyla/värme) rummet på lämpligt sätt medan luften - flödar ut från luftkonditioneringsaggregatet

- **Felaktig inställning av temperaturen.**

STÄLL IN TEMPERATUREN PÅ RÄTT SÄTT. FÖR INFORMATION, SE KAPITLET FJÄRRKONTROLLENS FUNKTIONER .

- **Luftfiltret tilltäppt.**

RENGÖR LUFTFILTRET.

- **Dörrar eller fönster öppna.**

STÄNG DÖRRAR OCH FÖNSTER.

- **Luftintagsöppningen eller luftutsläppsöppningen i inomhus- eller utomhusenheten är tilltäppt**

ELIMINERA HINDREN OCH ÅTERSTARTA ENHETEN.

- **Kompressorskyddet är aktiverat i 3 minuter.**

VÄNTA.

Om problemet kvarstår, kontakta din lokala distributör. Beskriv problemen och modellen på enheten i fråga i detalj.

Obs:

Reparera aldrig enheten själv utan begär hjälp av specialiserade tekniker. Kontakta alltid till närmaste Carrier återförsäljare.



Via R. Sanzio, 9 - 20058 Villasanta (MI) Italy - Tel. 039/3636.1

Tillverkaren förbehåller sig rätten till ändringar utan föregående meddelande.

December, 2004.